

SAMENGEPERSTE HOEKEN

Hout-aluminium systemen

GEMINI

Kozijnen, ramen en deuren

- Een compleet systeem voor kozijn, ramen en deuren van hout met aluminium profielen, beslag en kaderprofielen.
- Kant en klare frames met gelaste of samengeperste hoeken.
- Vormgegeven door leidende fabrikanten met IFT Rosenheim certificaten.
- Gepoedercoat in standaard of zeewater bestendige kwaliteit.



SYSTEEM VAN HOUT EN ALUMINIUM

GEMINI

Constructiesysteem voor houten kozijnen, ramen en deuren met aluminium bekleed

SYSTEEM

Het constructiesysteem bevat:
Aluminium profielen, kaders en accessoires.

PARAMETERS

Alle Gemini systemen hebben goede waarden m.b.t. waterdichtheid, winddruk en winddoorlatendheid.

PREFABRICAGE

TIMBERFABRIEK beheerst zeer goede productiecondities voor een optimale assemblage.



TIMBERFABRIEK HOUT MET ALUMINIUM SYSTEEM

ONDERDELEN VAN HET SYSTEEM

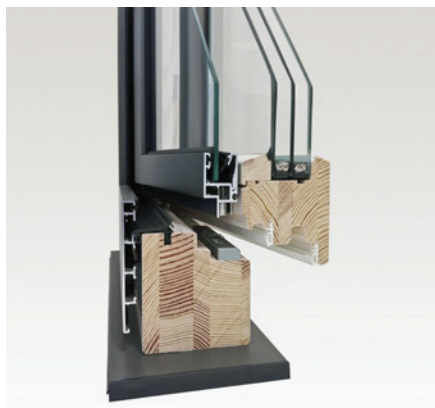

HOUT EN ALUMINIUM

een unieke combinatie

Hout en aluminium gecombineerd met het beste van beide materialen. De natuurlijke warmte en de unieke eigenschappen van hout en de duurzaamheid en flexibiliteit van aluminium vormen samen een hoogwaardig product.

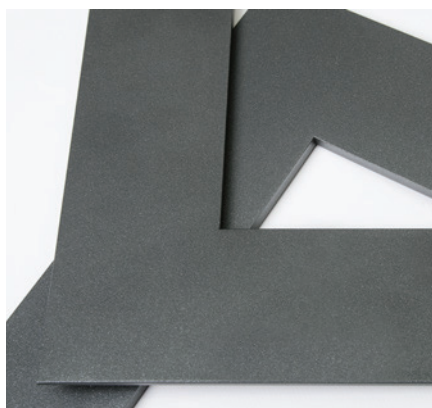

ALUMINIUM FRAMES

Perfect gelaste hoeken

Een bijzonder esthetisch en technisch perfecte samenvoeging van de hoeken. Hierdoor ontstaat een uniform oppervlak zonder zichtbare verbindingen van de aluminium profielen.



KLEUREN

Poedercoating

De aluminium profielen worden gepoedercoat in de fabriek van Aluron in standaard poedercoating kwaliteit of in zeewater bestendige kwaliteit. Deze poedercoating is in alle kleuren verkrijgbaar.



BESTAND TEGEN ALLE WEERSOMSTANDIGHEDEN

Bestand tegen alle weersomstandigheden en UV

Door het gebruik van aluminium bekleding wordt het hout beschermd tegen alle weersinvloeden. De uitstekende producteigenschappen zijn bevestigd door het bekende IFT Rosenheim instituut.

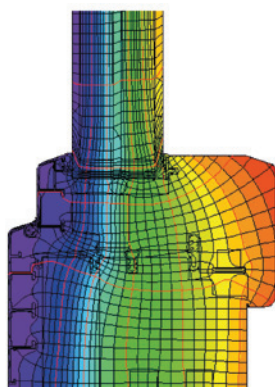

NATUURLIJK WARM

Denkend aan uw energierekening

Hout met aluminium bekleding worden gekarakteriseerd met betere thermische waarden. Gemini systemen bereiken een U_w van 0.61 (W/m²K) terwijl conventionele systemen een U_w bereiken van 0.72 (W/m²K).



MAKKELIJK ONDERHOUD

Dagelijks comfort

Houten kozijnen met aluminium hebben alle voordelen van hout, maar hebben door het gebruik van aluminium geen extra onderhoud nodig. Goed onderhouden gaan deze kozijnen probleemloos vele jaren mee.

GEMINI SYSTEEM OVERZICHT

Hierbij de belangrijkste productgroepen van Gemini. De groepen zijn gesplitst in klassieke hout met aluminium systemen gebaseerd op een centrale afdichting

GEMINI MET CENTRALE AFDICHTING

Dit is een klassiek hout-aluminium systeem met als karakteristiek element de centrale afdichting. Deze afdichting heeft gelaste hoeken voor een betere afdichting en zorgt voor een goede afvoer van water naar buiten.

- | | | |
|------------------|---------------|-------------|
| ■ Classic | ■ Quadrat | ■ Retro |
| ■ Quadrat FB | ■ Integral | ■ Soft line |
| ■ Quadrat FB - V | ■ Integral II | ■ Linear |

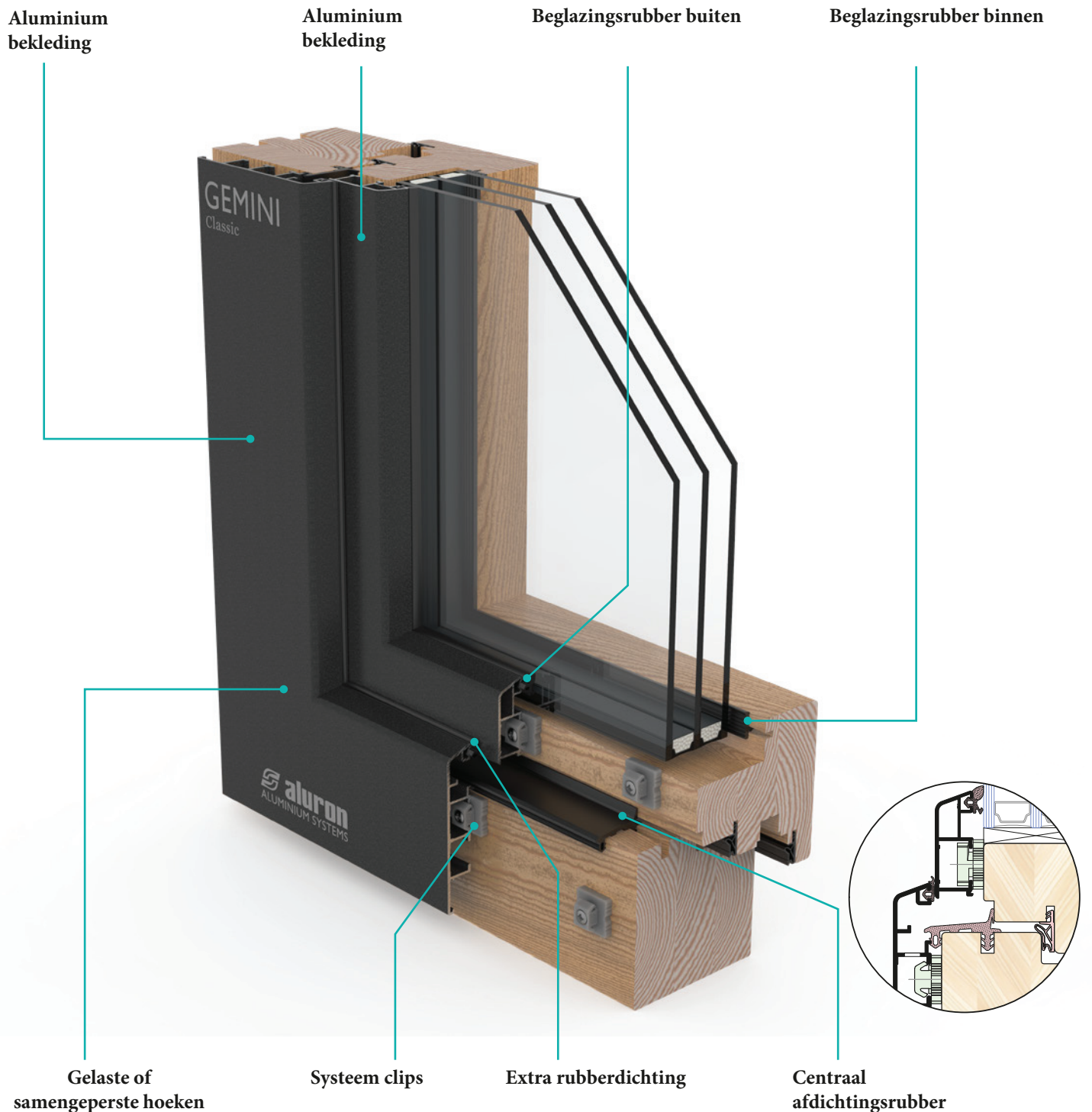

GEMINI PASSIEF EN GEMINI PASSIEF ULTRA



Een groep met gecertificeerde componenten door Passiefhuis ontworpen voor gebruik in passiefhuizen. Dit systeem is voorzien van hoogwaardige isolatie gebaseerd op PS. Dit geeft een boven gemiddelde isolatiewaarde.

Koel-gemiddeld klimaat

Gemini Passief

$U_w \leq 0.80 \text{ W/(m}^2\text{K)}$

$U_g = 0.7 \text{ W/m}^2\text{K}$



Koud klimaat

Gemini Passief Ultra

$U_w \leq 0.65 \text{ W/(m}^2\text{K)}$

$U_g = 0.52 \text{ W/m}^2\text{K}$



- Passiv Classic
- Passiv Softline
- Passiv Linear
- Passiv Quadrat
- Passiv Retro

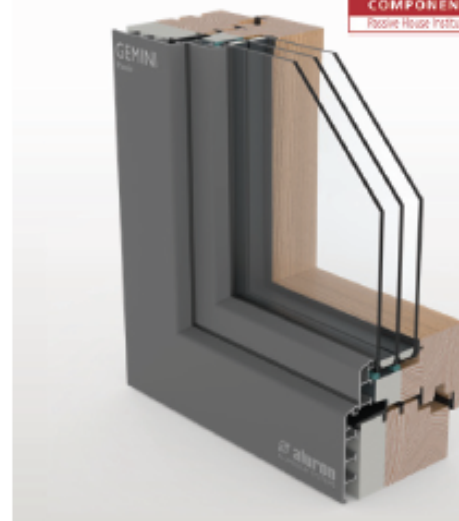
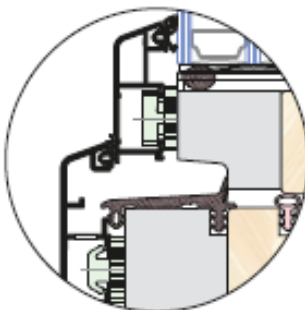

Hieronder de doorsneden van alle Gemini systemen.

Door de vele verschillende systemen is er voor iedere gebruiker wel een toepassing mogelijk.

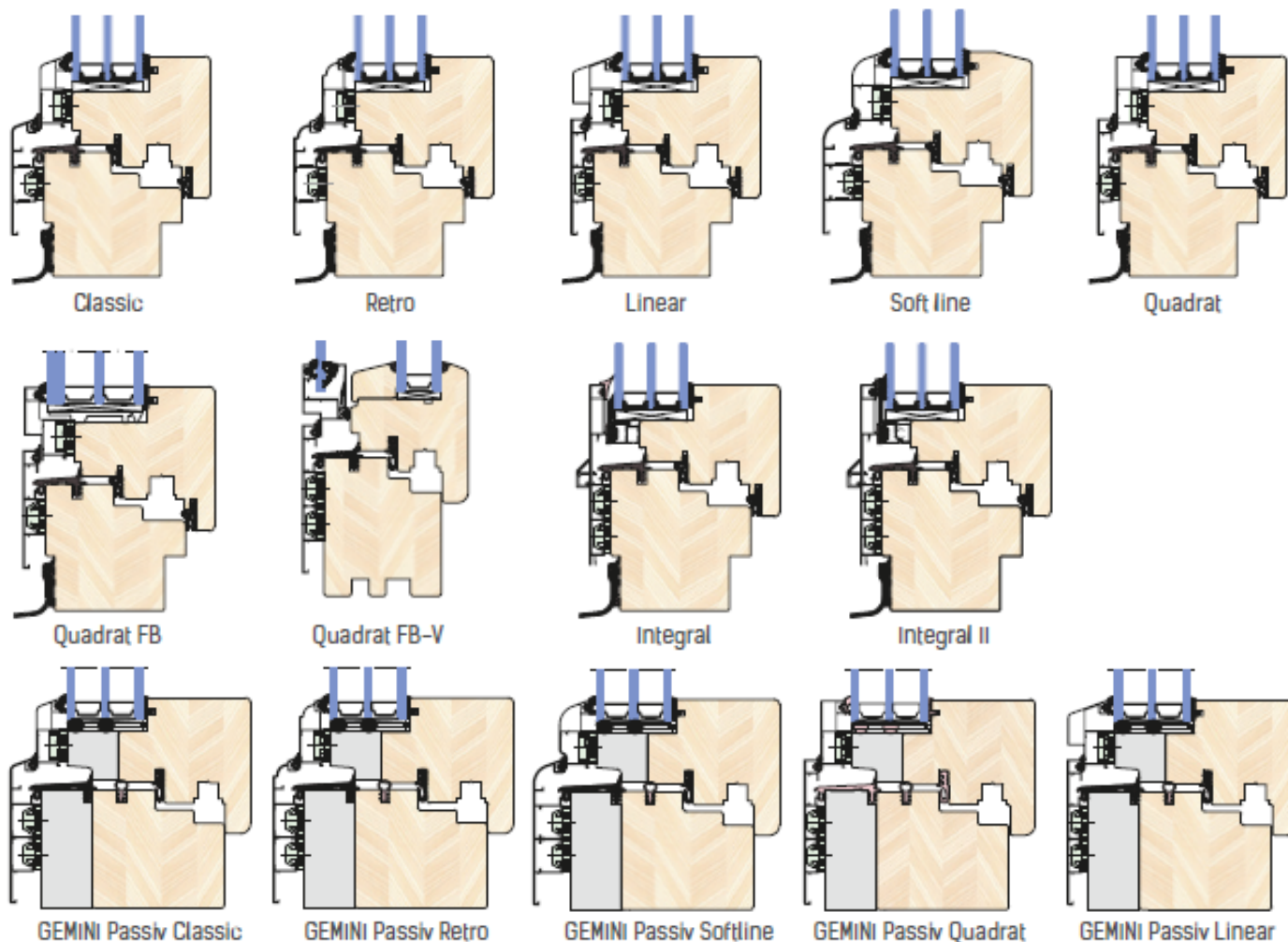

GEMINI KOZIJN SYSTEMEN – ONTWERP OPTIES

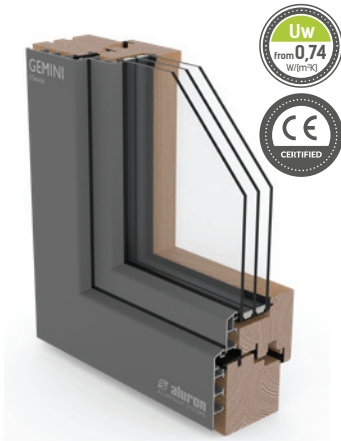

Uw
from 0,74
W/m²K

CE
CERTIFIED

Classic



Uw
from 0,73
W/m²K

CE
CERTIFIED

Quadrat



Uw
from 0,76
W/m²K

CE
CERTIFIED

Quadrat FB

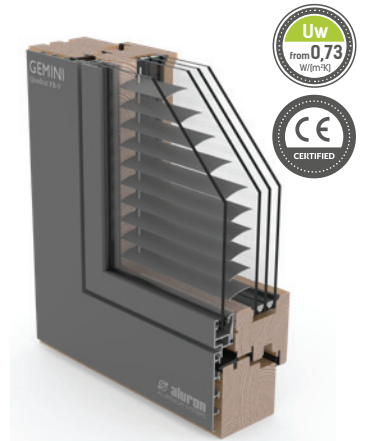

Uw
from 0,73
W/m²K

CE
CERTIFIED

Quadrat FB-V



Uw
from 0,72
W/m²K

CE
CERTIFIED

Integral



Uw
from 0,73
W/m²K

CE
CERTIFIED

Integral II



Uw
from 0,74
W/m²K

CE
CERTIFIED

Retro

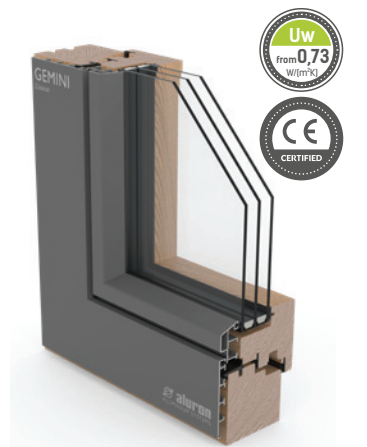

Uw
from 0,73
W/m²K

CE
CERTIFIED

Linear

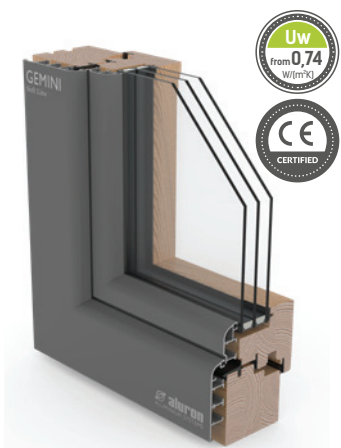

Uw
from 0,74
W/m²K

CE
CERTIFIED

Soft line



Uw
from 0,70
W/m²K

CE
CERTIFIED

Quadrat CTS



Uw
from 0,64
W/m²K

CE
CERTIFIED

Passiv

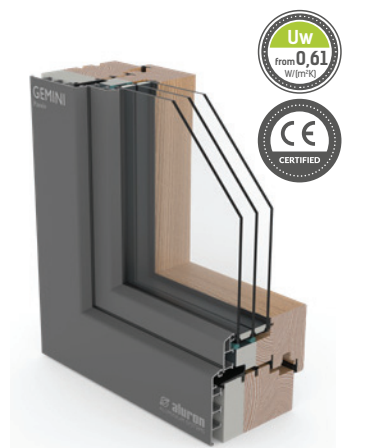

Uw
from 0,61
W/m²K

CE
CERTIFIED

Passiv Ultra



Swiss Classic



Swiss Quadrat

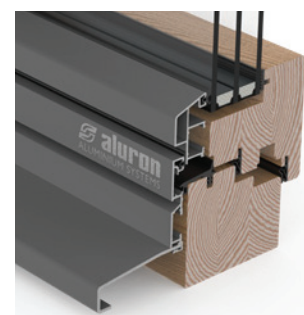

Swiss Linear



Swiss Quadrat FB

GEMINI DEUR SYSTEEM

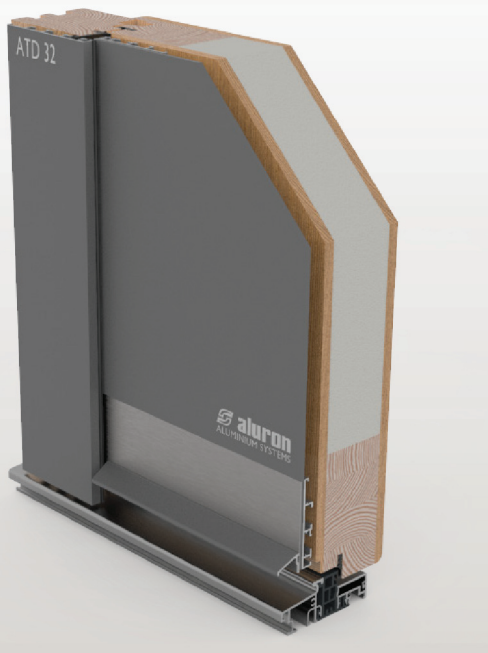

GEMINI deuren met een combinatie van hout met aluminium beplating maar ook met aluminium panelen.

Plaatdeuren zijn er in een grote verscheidenheid aan aluminium profielen en cassettes.

Paneeldeuren zijn gemaakt van aluminium platen met een dikte van 3 of 4 mm. Deze platen worden met CNC lasertechnieken gesneden en geboord om het er volgens het ontwerp uit te laten zien. Als laatste wordt de deur gepoedercoat. Dit is ook mogelijk met houtachtig decor. Op verzoek kunnen er ook RVS panelen toegepast worden.

De deuren zijn afgehangen met typische Gemini scharnieren die ook gepoedercoat geleverd kunnen worden.



AZD-type scharnieren

Deurdorpel van Aluron, type ATD32

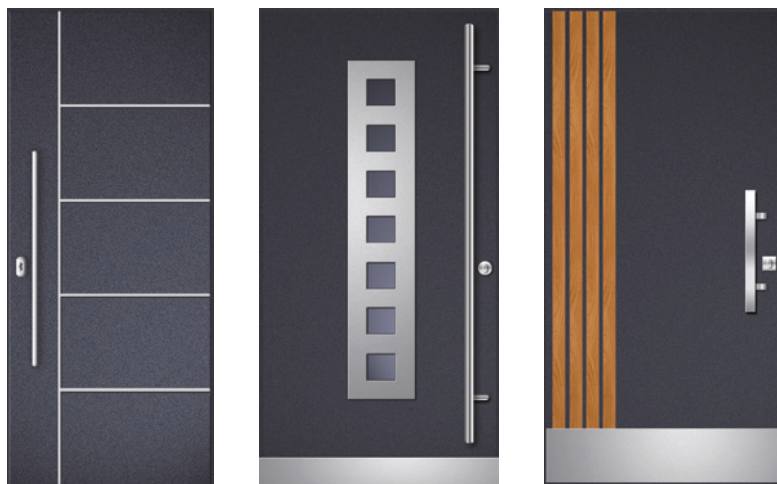

Deurvoorbeelden van het Gemini systeem

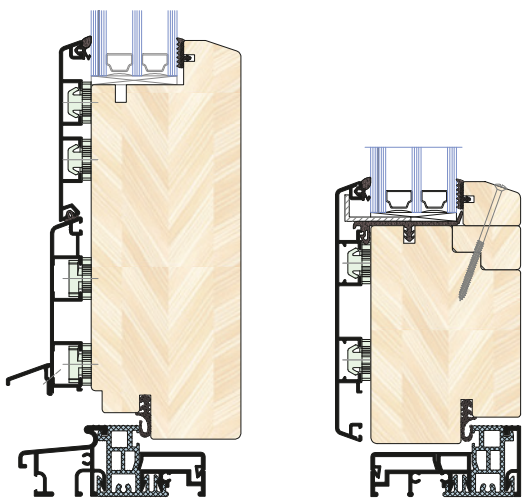

Doorsneden van deursystemen

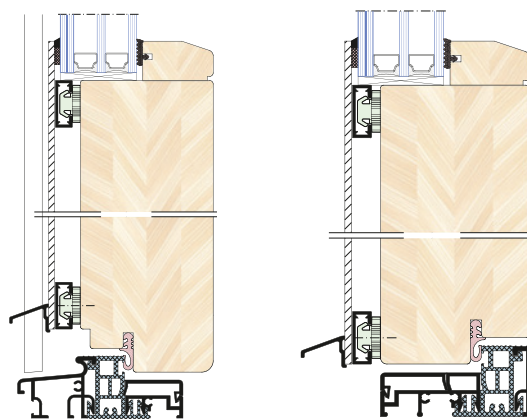

Doorsneden van paneeldeuren

GEMINI HEFSCHUIFDEUREN

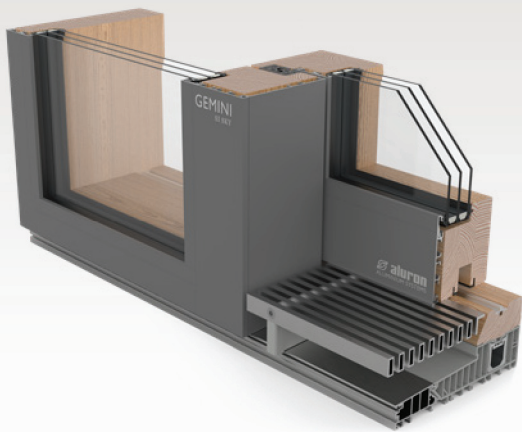

GEMINI SKY

Dit ontwerp is gebaseerd op de ECO PASS SKY dorpeloplossingen van Siegenia. Het is een modern dorpelsysteem voor hefschuifdeuren. Bij dit systeem ontbreekt een vaste deur. Dit is vervangen door vast glas.

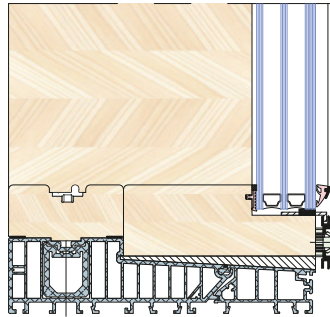

- Dorpel volledig gelijk met vloerpeil
- Geen obstakels op de dorpel
- Siegenia HS 4.0 kadersysteem
- Schema's: A, C, G2, G3 en K.

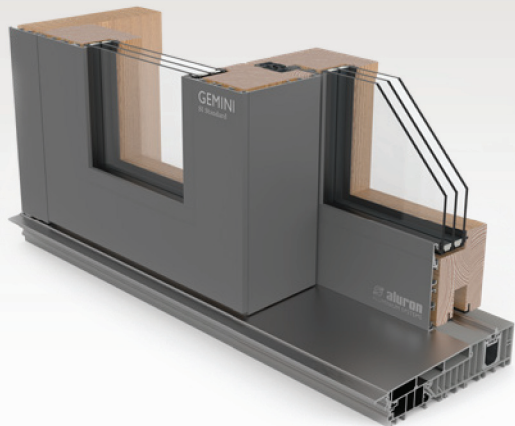

GEMINI STANDAARD

Dit ontwerp is gebaseerd op de ECO PASS dorpeloplossingen van Siegenia. Het is een dorpelsysteem voor hefschuifdeuren. Bij dit systeem ontbreekt ook een vaste deur. Dit is vervangen door vast glas. Hier kan het glas ook aan de binnenzijde geplaatst worden.

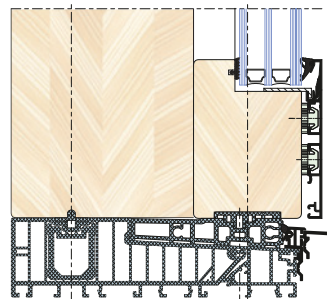

- Houten deurdorpel van 100 tot 150 mm.
- Certificatie door het IFT ROSENHEIM instituut, gekeurde dichtheid van 600 Pa.
- Siegenia HS kadersysteem 2.0 en 4.0
- Schema's: A, C, G2, G3 en K

GEMINI HS HEFSCHUIFDEUR SYSTEMEN

GEMINI HS kozijnsystemen kunnen ook uitgevoerd worden met G-U, Roto, Maco of AGB schuifdeurbeslag. Gemini HS is gebaseerd op een schuivende en een vaste deur.

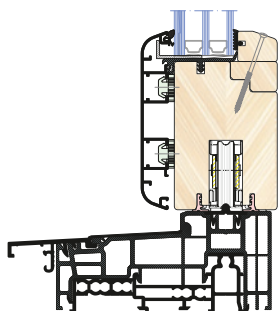

GEMINI HS Softline

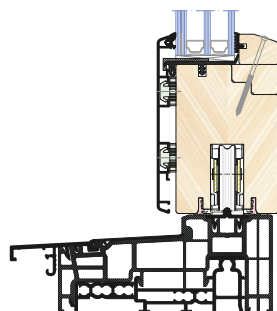

GEMINI HS Classic

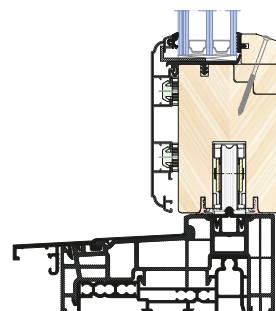

GEMINI HS Retro

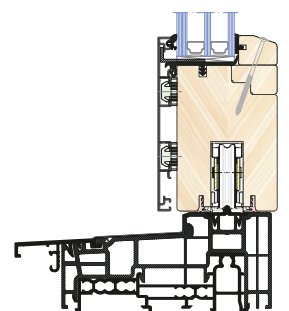

GEMINI HS Quadrat

Een ideale aanvulling op het GEMINI systeem zijn de Frans-Balkondeuren. Hier is een extra veiligheidsglas systeem op of in het kozijnsysteem geplaatst en kan ook als een decoratieve aanvulling gezien worden.

Wij bieden 2 Frans-Balkondeur systemen aan zoals de GEMINI IGB waarbij het veiligheidsglas in het kozijnsysteem is verwerkt en het onafhankelijke systeem GEMINI VGB waarbij het veiligheidsglas op de buitenzijde van het kozijnsysteem is geschroefd.

GEMINI IGB

Geïntregeerd veiligheidsglas



GEMINI VGB

Gemonteerd veiligheidsglas

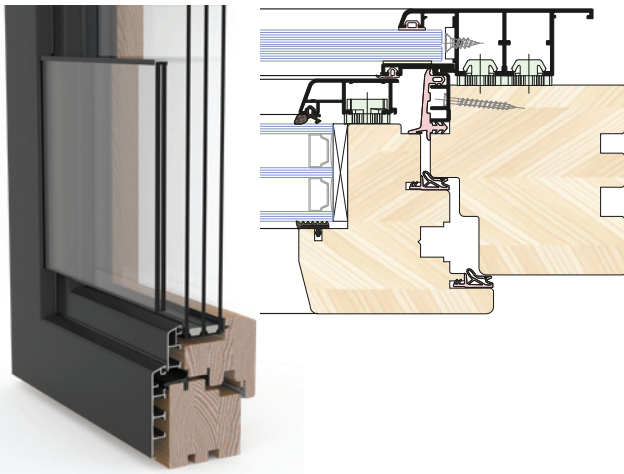

Inclusief benodigde aluminium profielen en alle accessoires voor het veiligheidsglas

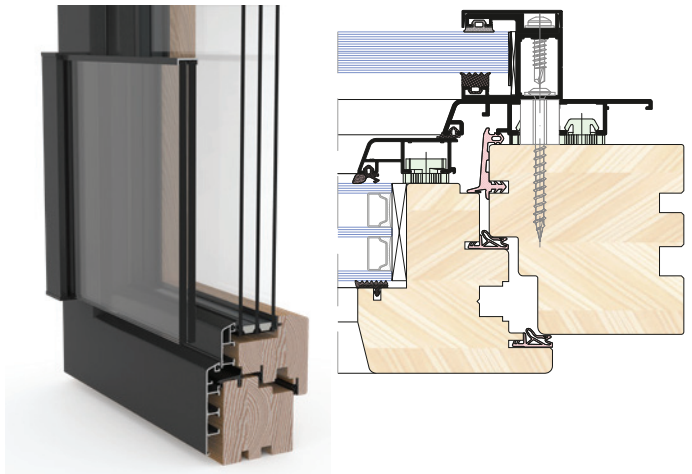

Inclusief op maat gemaakte aluminium profielen met boringen en accessoires voor montage op het kozijnsysteem.

GEMINI – TECHNISCHE OPLOSSINGEN

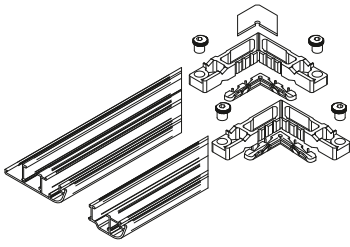

Onderdelen samengeperste hoeken

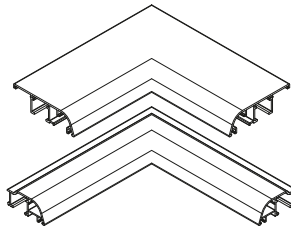

Gelaste hoeken

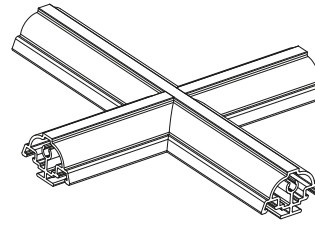

Gelaste kruisroeden

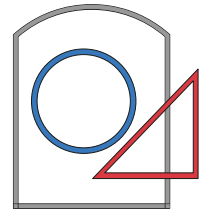

Speciale vormen of hoeken

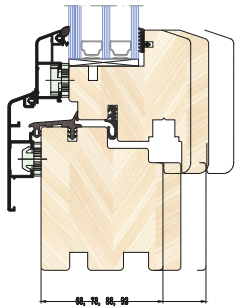

Ontwikkeld voor hout van 68 - 78 - 88 - 92 mm

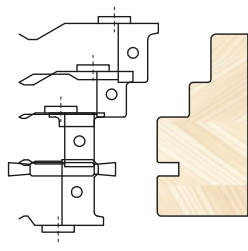

Ontworpen voor bekende snijgereedenschappen

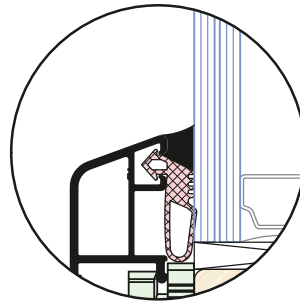

Droge en natte beglazingsystemen

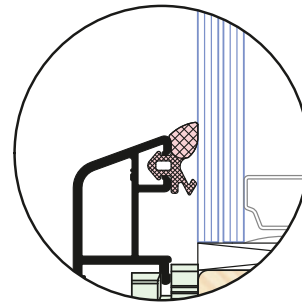

Droog beglazingsrubber

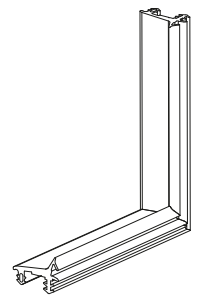

Gelaste centrale rubber afdichting

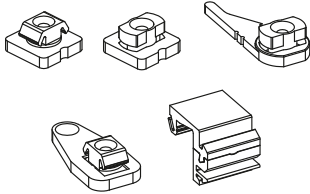

Diverse optionele indruk of schroefloze clips

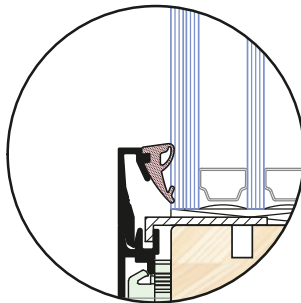

Optionele beglazing met aluminium beglazingsprofiel



Balkon deurgrepen

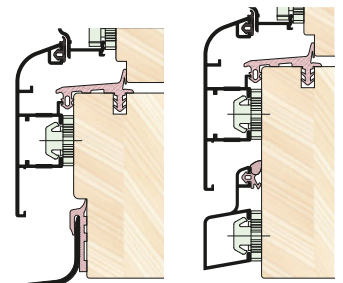

Klassieke of softline systemen

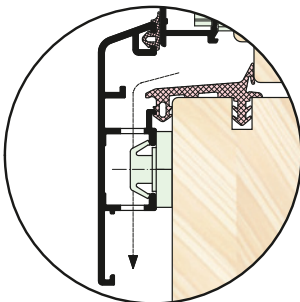

Afwatering naar de buitenzijde

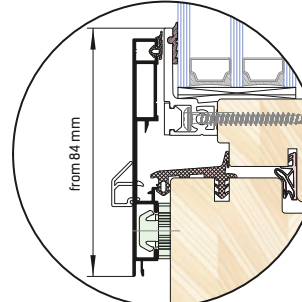
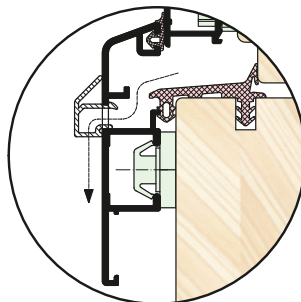

Aanzichthoogte van minimaal 84 mm

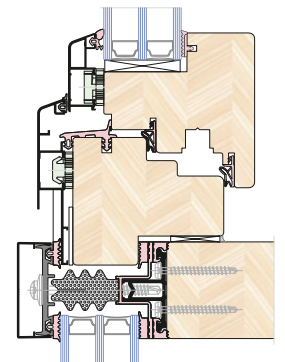

Compatibel met het Vella systeem

KLEUREN

Aluminium coatings met vrijwel alle kleuren, ook kleuren die niet standaard verkrijgbaar zijn zoals bij houten kozijnen. Wij bieden kleuren aan in RAL, NCS, speciale kleuren, houtachtige decor kleuren en geanodiseerde kleuren.

Poedercoating

Verkrijgbare kleuren in MAT, DECOR en METALLIC kleuren

Hout-imitatie- zonder extra laag

Houtachtig decor in MAT

ALURON Kleur Collectie 2

Aluron kleur collectie 2 is een individueel en exclusief kleurenpalet alleen verkrijgbaar bij Aluron. Het bevat meer dan 60 niet standaard, moderne en oogstrelende kleuren.



Kleurgroepen:

AR - MAT

Poeder coating RAL MAT



AR - FS

Poeder coating RAL FS



AM - FS

Poeder coating Metallic FS



QUALICOAT CLASS 2

Geanodiseerde en effect kleuren

AA - C anode kleuren: C0, C33, C34
AA - R Anodised finish - Poeder coating



AD - MAT

Houtachtig decor mat



STANDAARD KLEUREN:

| | |
|----------------|----------------|
| AR-RAL9005-MAT | AR-RAL1013-MAT |
| AR-RAL7016-MAT | AR-RAL3004-MAT |
| AR-RAL9007-MAT | AR-RAL6005-MAT |
| AR-RAL7042-MAT | AR-RAL5010-MAT |
| AR-RAL9006-MAT | AR-RAL8001-MAT |
| AR-RAL7035-MAT | AR-RAL8007-MAT |
| AR-RAL9016-MAT | AR-RAL8017-MAT |
| AR-RAL9010-MAT | AR-RAL8019-MAT |

Gecertificeerde poedercoating kwaliteit

Poedercoating onderscheid zich door hun hoge weerstand bij grote temperatuurverschillen, UV straling en mechanische beschadigingen. Deze poedercoating wordt aangeboden in standaard QUALICOAT en optionele zeewater bestendige kwaliteit voor extra bescherming tegen corrosie.



Oppervlakken die de houtnerf imiteren zonder het gebruik van een extra fineerlaag, gebruik makend van de modernste verftechnieken, gebruikmakend van het verschijnsel van sublimatie: met DECORAL hitte overbrenging. Aluminium profielen zijn ook verkrijgbaar in geanodiseerde behandeling.

TIM:ERFABRIEK

Al ruim 50 jaar jouw partner in kozijnen, ramen, deuren en binnenspouwbladen.



Maak kennis
met Timberfabriek



www.timberfabriek.nl

Contact

Benieuwd naar wat wij voor jou
kunnen betekenen?
Neem contact met ons op!

Tel: 085 082 5380

Mail: verkoop@timberfabriek.nl

www.timberfabriek.nl

